

nobi

Ceiling

MANUEL D'INSTALLATION
ET D'UTILISATION

Version 1.0

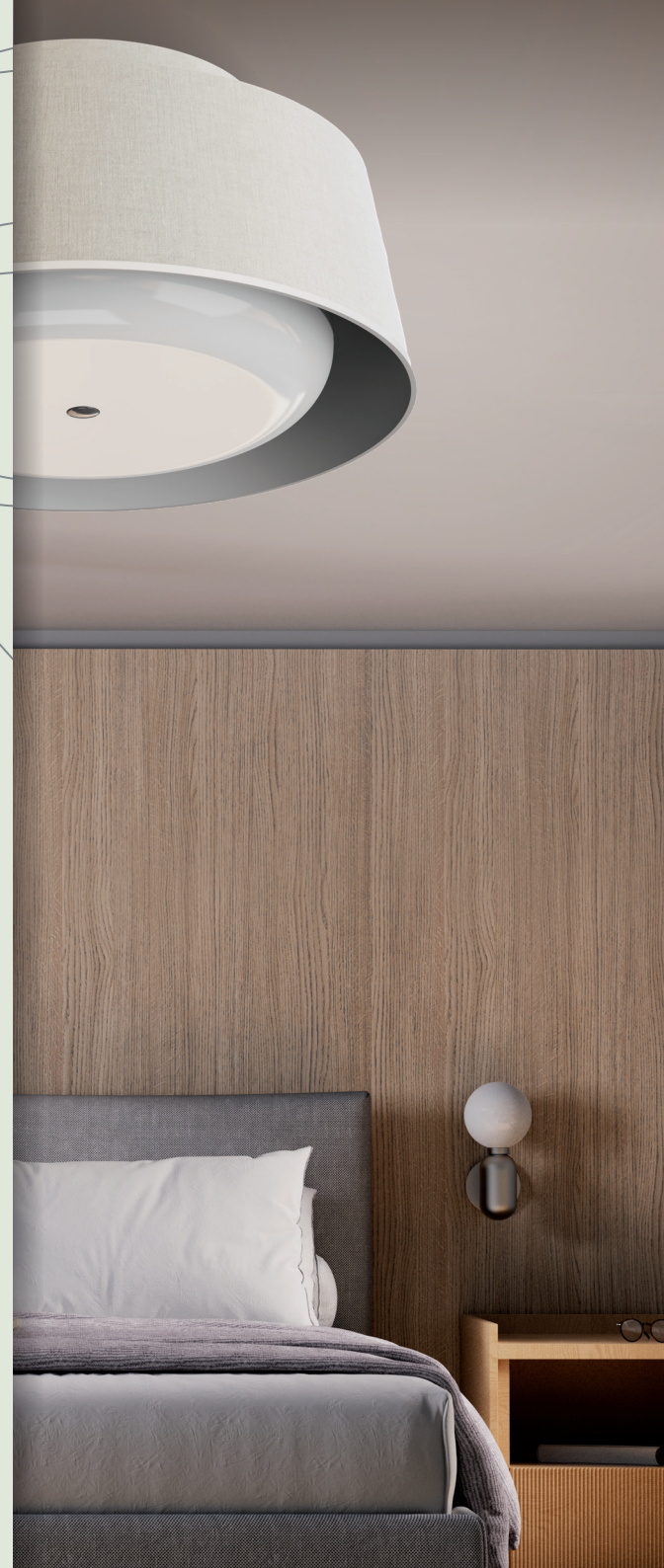

nobi

Ceiling

Félicitations pour votre lampe Nobi Ceiling.

Le but de ce document est de vous fournir toutes les informations essentielles et nécessaires pour assurer une installation sans soucis. Cette installation représente une étape supplémentaire vers la création d'un environnement de vie plus sûr et heureux.

N'oubliez pas de regarder nos vidéos d'installation, disponibles via le lien suivant : nobi.life/installation.

Table des matières

Installation

Contenus de la boîte	3
Matériel d'installation	3
Processus d'installation	4
Préparatifs	5
Installation de l'unité d'alimentation	6
Montage de l'abat-jour de la lampe	8

Prise en main

Association de la lampe	11
Précautions de sécurité	13
Que faire de votre ancien produit ?	13
Symboles	14
Étiquettes	15
Conditions environnementales	15
Coordonnées	16

Contenus de la boîte :

- 1 lampe Nobi
- 1 unité d'alimentation Nobi

Pour installer la lampe, vous aurez besoin des outils suivants :



Processus d'installation

- L'installation de la lampe Nobi Ceiling prend environ **30 minutes**.
- Le montage de l'interrupteur mural Nobi prend environ **15 minutes**.
- Le processus de prise en main, y compris la connexion des accessoires (comme des tensiomètres ou balances) ne devrait pas prendre plus de **10 minutes**.

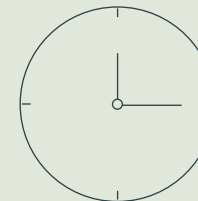

REMARQUE : Après l'installation et la prise en main, il est possible que la lampe Nobi Ceiling procède à une mise à jour susceptible de prendre un certain temps, en fonction de la capacité de votre réseau Wi-Fi. Le volume de la mise à jour peut aller jusqu'à 1 Gb. La mise à jour se fait en arrière-plan et n'entrave à aucun moment le bon fonctionnement de la lampe Nobi. Elle est donc complètement invisible pour l'utilisateur.

Montage de Nobi

Préparatifs

- 1 Pensez à bien localiser le tableau électrique principal (il est plus facile de le faire à l'avance), et coupez l'alimentation électrique. Pour couper entièrement l'alimentation, mettez les disjoncteurs principaux (en général, ils vont par deux) en position OFF.

Pour couper l'alimentation dans une pièce ou pour des circuits spécifiques, éteignez le disjoncteur correspondant. Vérifiez que les fusibles sont bien hors tension à l'aide du multimètre avant de passer à l'étape suivante.

- 2 Sortez la lampe Nobi et l'unité d'alimentation de la boîte et placez-les sur une surface plane pour préparer l'installation.

- 3 Démontez la lampe en place (s'il y en a une) du plafond en exposant les trois fils électriques (terre, neutre et phase). Assurez-vous de bien savoir quel fil correspond à quoi. En général, le fil de phase est brun ou noir, le fil neutre est bleu et le fil de terre est vert/jaune.

Note : Ces couleurs peuvent varier d'un pays à l'autre ainsi qu'en fonction des exigences et habitudes locales pour les installations électriques.

Remarque : Le fil de phase doit être relié à la ligne connectée derrière l'interrupteur qui commande le point d'éclairage où la lampe Nobi Ceiling sera installée, pour que ce point garde une tension constante de 230 V.

Le composant Bluetooth sera installé derrière l'interrupteur mural pour contrôler l'éclairage LED Nobi via la commande.

Pour de plus amples informations et des vidéos d'installation : nobi.life/installation

Installation de l'unité d'alimentation

- 4 Prenez l'unité d'alimentation et marquez au crayon les quatre endroits où vous allez devoir percer un trou.

Remarque : le marquage de ces trous influence la précision et facilite les choses pour les étapes suivantes, il faut donc y prêter attention.

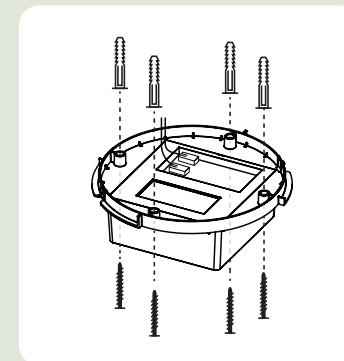

- 5 Percez les trous aux endroits prévus à cet effet. Vérifiez que la profondeur des trous correspond bien aux vis et chevilles choisies.

Les quatre vis sont vraiment nécessaires pour assurer une installation stable, il ne faut pas en oublier une !

Placez soigneusement les chevilles dans les trous percés.

- 6 Branchez les câbles électriques à l'unité d'alimentation.

Connectez les fils 'phase' et 'neutre' aux connecteurs correspondants de l'unité d'alimentation.

Attention : ces deux fils ne peuvent pas aller dans le même connecteur. Le raccord de mise à la terre ne doit pas être connecté.

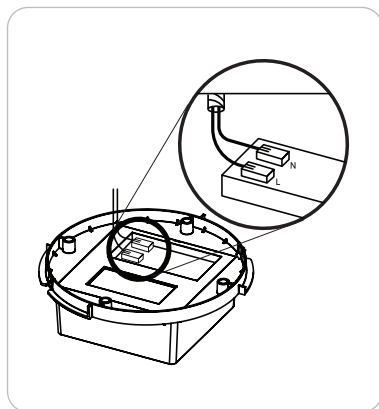

- 7 Fixez l'unité d'alimentation avec les quatre vis.

- 8 Vous pouvez remettre le courant via le disjoncteur de la lampe.

Vous verrez une petite lumière verte s'allumer.

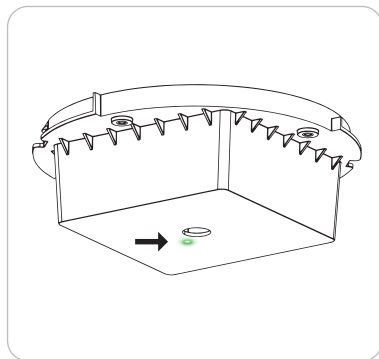

Montage de l'abat-jour de la lampe

- 9 Placez l'abat-jour de la lampe Nobi sur l'unité d'alimentation, faites-le tourner d'un quart de tour vers la droite, et tirez-le doucement vers le bas, jusqu'au moment où vous entendez un 'clac'.

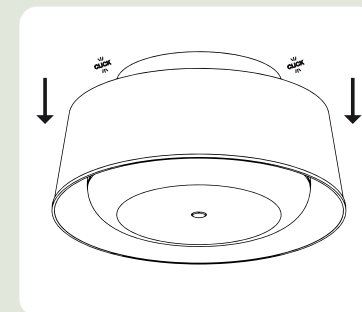
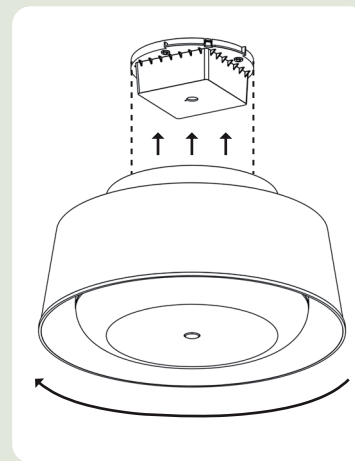

- 10 La lampe va commencer à clignoter, d'abord avec une lumière blanche, puis une lumière bleue.
- 11 Enlevez le film en plastique sous la lampe.

Prise en main de la lampe Nobi Ceiling



Avant de commencer cette étape de prise en main, il faut contacter votre distributeur local, qui vous accompagnera dans la configuration de votre compte, et télécharger l'application.

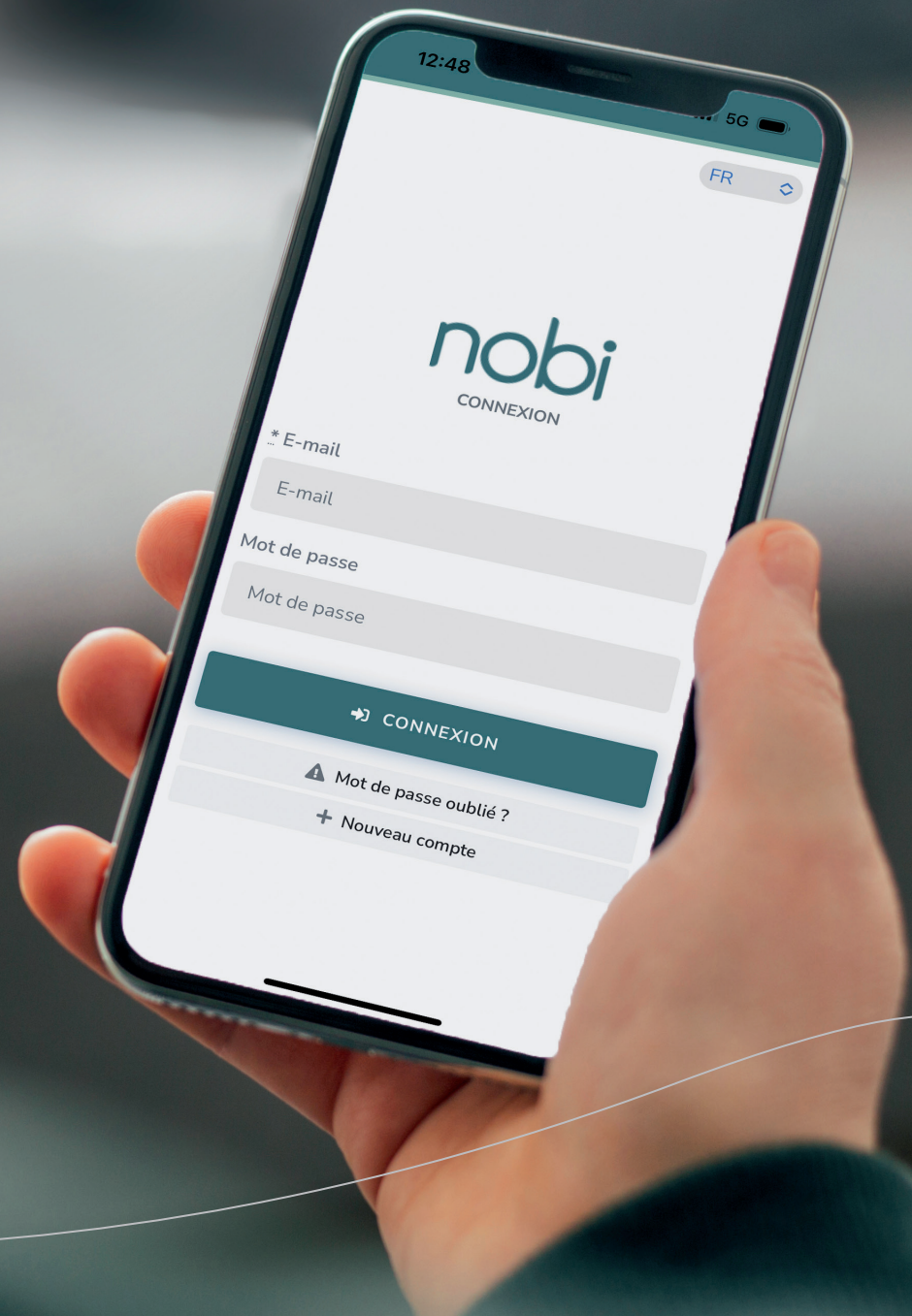

Prise en main de la lampe Nobi Ceiling

Avant de commencer cette étape de prise en main, il faut contacter votre distributeur local, qui vous accompagnera dans la configuration de votre compte, et télécharger l'application. Après ce processus, tout est prêt pour commencer à prendre la lampe en main.

S'il s'agit de votre première installation, veuillez à installer une Nobi Pendant ou une Nobi Ceiling.

Ouvrez l'application :

- 1 Ouvrez le tableau de bord. Dans le menu de gauche, cliquez sur 'Unités de logement'.
- 2 Sélectionnez l'unité concernée.
- 3 Cliquez sur 'Modifier'. En haut de l'écran, sélectionnez 'Pièces'. Cliquez sur 'ajouter'.
- 4 Choisissez le type de pièce : chambre ou salon.
- 5 Cliquez sur 'Association à la lampe'.
- 6 Commencer l'association.
- 7 Une liste des lampes disponibles apparaît. Choisissez la bonne lampe grâce au code à six caractères du produit figurant sur un autocollant.
- 8 Cliquez sur 'Associer'.
- 9 Vous pouvez suivre le processus de connexion, avec les étapes suivantes :
 - configuration de la connexion WiFi
 - connexion au Cloud Nobi
 - confirmation de Nobi
- 10 La lampe a bien été ajoutée !

En cas d'erreur : allez dans l'application, cliquez sur 'contact le support' et contactez Nobi par le biais d'un ticket.



Précautions de sécurité



















Lisez le manuel et familiarisez-vous avec le produit avant de l'installer.

- Faites preuve de prudence Ceiling l'installation de la lampe Nobi Ceiling afin d'éviter tout risque de choc électrique.
- Ce produit doit être installé conformément au code d'installation en vigueur, par une personne qui connaît la structure et le fonctionnement du produit ainsi que les risques encourus.
- La lampe Nobi Ceiling doit être installée dans un circuit électrique qui contient un disjoncteur avec une séparation entre les contacts d'au moins 3 mm.
- La lampe Nobi Ceiling ne peut pas être installée dans un placard.
- La lampe Nobi Ceiling ne peut pas être installée dans une salle de bain ou des toilettes.
- La lampe Nobi Ceiling ne peut être utilisée qu'à l'intérieur.
- La lampe Nobi Ceiling peut uniquement être montée au plafond.
- La source lumineuse à l'intérieur de la lampe ne peut être remplacée que par le fabricant, un agent à son service ou une personne avec des qualifications similaires.
- La lampe Nobi Ceiling doit toujours être installée de sorte qu'elle reste hors de portée d'une personne avec les bras tendus.

Que faire avec votre ancien produit : Votre produit est conçu et fabriqué avec des matériaux et composants de grande qualité, qui peuvent être recyclés et réutilisés. Renseignez-vous sur le système de tri local pour les pièces et produits électriques et électroniques. Suivez les réglementations locales en vigueur et ne jetez pas vos anciens produits avec les ordures ménagères. Veiller au bon tri de votre ancien produit aidera à éviter de potentielles conséquences négatives pour l'environnement et la santé humaine.

Symboles

	Consulter le manuel avant utilisation		Marquage FCC
	Attention, risque de choc électrique		Marquage CE
	Classe II		Marquage UKCA (UK Conformity Assessed)
	Classe III		Localisation et fabrication
	Ne pas fixer la source lumineuse		Recyclage
	Montage au plafond uniquement		Avertissement
	Émission de rayonnement infrarouge		Lire le manuel avant utilisation
	Utilisation en intérieur uniquement		Polarité CC
	L'installation de cet appareil nécessite de la prudence, il faut consulter le manuel avant utilisation.		

Étiquettes

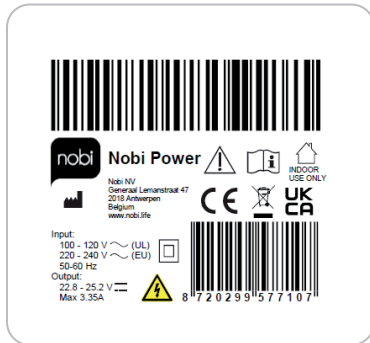

Unité d'alimentation

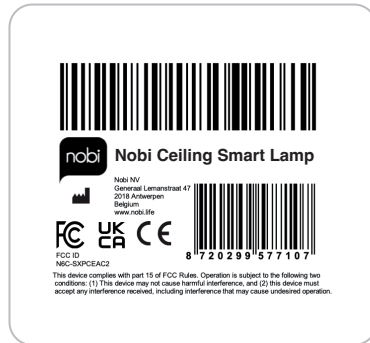

Lampe intelligente Nobi Ceiling

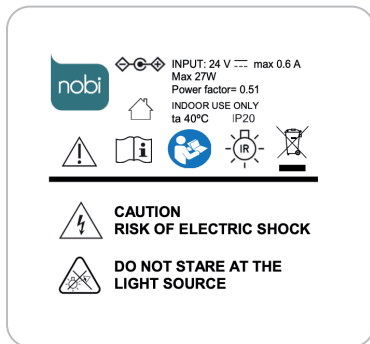

Conditions de l'environnement d'installation

- Température de fonctionnement : +10°C à +40°C
- Taux d'humidité permettant le fonctionnement : 15 % à 95 % sans condensation
- Pression atmosphérique : +660 à +1060 hPa, et maximum 2000 mètres d'altitude

Vous avez des questions ?
Nous sommes à votre disposition !



Questions générales ?

Parcourez les réponses aux questions
les plus fréquemment posées :

nobi.life/fr/frequently-asked-questions

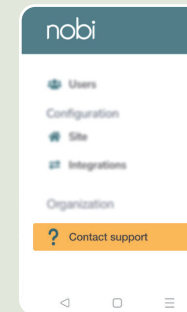

Une question après la prise en main ?

- Ouvrez l'application
- Ouvrez le tableau de bord
- Cliquez sur « **Contact le support** »
- Contactez Nobi via un ticket

Nobi, fièrement soutenu par :



www.nobi.life